

Varenummer: 03704014  
 Beskrivelse: Fluro ledhoved BRM 14  
 med kuglelejer

## Mål

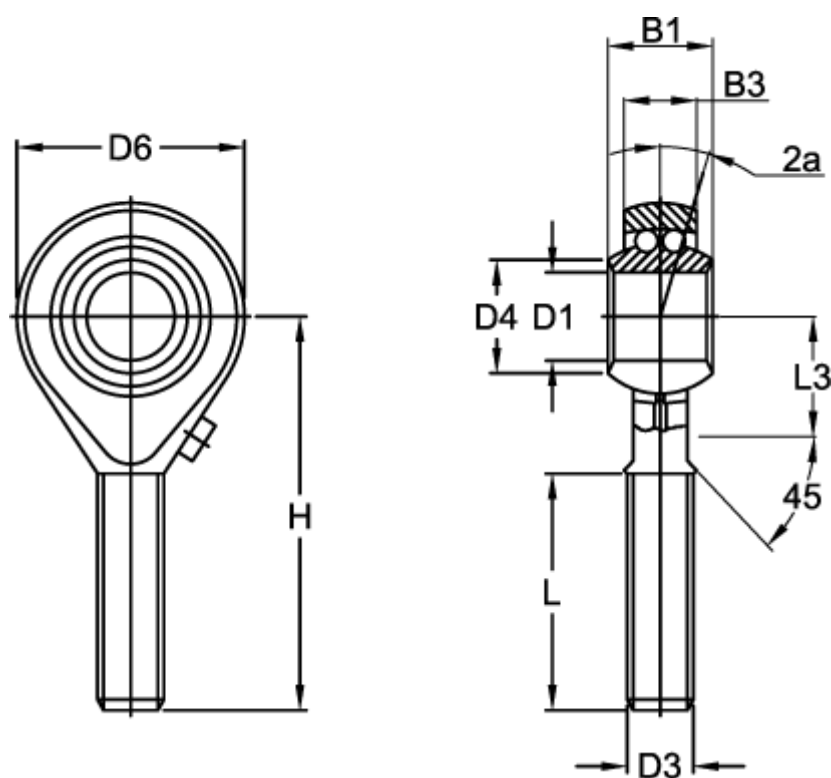

B1	= 19	L	= 36
B3	= 13.50	L3	= 20
D1	= 14	Max o/min	= 1025
D3	= M14x2	Statisk belastning (N)	= 2000
D4	= 17.0	Vinkel 2a	= 6.0
D6	= 36	Vægt (kg)	= 0.135
Dynamisk belastning C (N)	= 5600.0		
H	= 60		